

SH 480

Прожектор галогенный поисковый для крупнотоннажных судов различного назначения



Серия SH 480



SH 480 BS



SH 480 D



SH 480 R10, вид сбоку



Пульт управления

Мощный поисковый прожектор с ручным или электрическим дистанционным управлением предназначен для установки на суда большого водоизмещения. В качестве источника света используется галогенная лампа напряжением 220 Вольт. Модификации прожектора имеют четыре варианта управления. Все варианты просты монтажу, обслуживанию и эксплуатации.

Детали прожектора выполнены из высококачественных материалов: коррозионноустойчивый корпус из сплава морского алюминия, параболический зеркальный отражатель, защитное закаленное стекло.

Прожектор укомплектован лампой. По заказу может поставляться с устройством регулировки фокуса, системой подогрева при низких температурах, защитным брезентовым чехлом, антиослепляющим экраном.

Дальность:

3000 Ватт – 2100 метров

Диапазон поворота:

По горизонтали: +170°...0°...-170° (340°)

По вертикали: +30°...0°...-25° (55°)

Регулируемая скорость вращения:

1-20° в сек. влево/вправо

1-10° в сек. вверх/вниз

Температура эксплуатации и IP:

-40° С...+50° С, IP56

Управление:

B – ручное управление

BS – ручное управление из рубки

BH – ручное управление из рубки с пьедесталом

R10 – электрическое дистанционное управление

Регулировка фокуса:

Опция по заказу

Корпус:

Морской алюминиевый сплав, окрашен белой порошковой краской печной закалки

Оптика:

Параболический отражатель \varnothing 457 мм

Прозрачное закаленное 5 мм стекло

Монтаж:

На винтах из нержавеющей стали в соответствии чертежами крепления для каждого типа прожектора

Для вращения прожектора необходимо обеспечить свободное пространство \varnothing 890 мм

Подключение:

Кабельный ввод PG21 для кабеля \varnothing 13-18 мм

Для R10 кабельный ввод M32 для кабеля \varnothing 18-25 мм

Артикул	Наименование	Напря- жение (В)	Мощ- ность (Вт)	Цоколь	Угол луча	Даль- ность Мин. 1 люкс	Световое пятно	L (мм)	W (мм)	H (мм)	Вес (кг)
100111620	SH 480 D 230V 3000W	230	3000	G38	12	2100	451	735	640	780	26,0
100112030	SH 480 BS 230V 3000W	230	3000	G38	12	2100	451	700	640	1395	27,0
100112035	SH 480 BH 230V 3000W	230	3000	G38	12	2100	451	700	615	2195	41,5
100112360	SH 480 R10 230V 3000W CF	230	3000	G38	12	2100	451	700	615	1040	45,0
200112358	SH 480 R50 230V 3000W BUS	230	3000	G38	12	2100	451	700	615	1040	49,5
600112358	SH 480 R60 230V 3000W	230	3000	G38	12	2100	451	700	615	1040	49,5

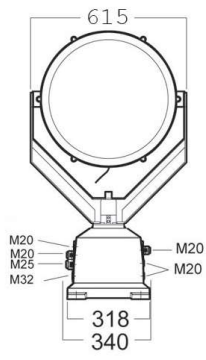

SH 480 R50

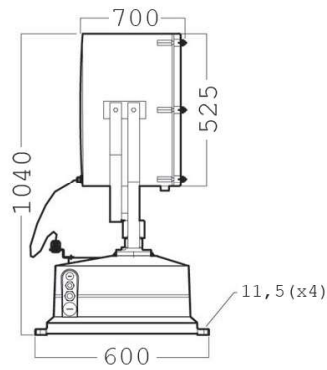

SH 480 R50

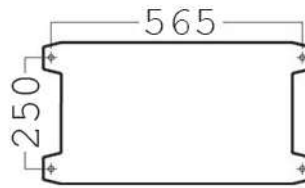

SH 480 R50
Монтажное основание

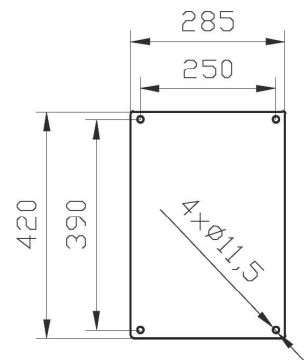

SH 480 R10
Монтажное основание

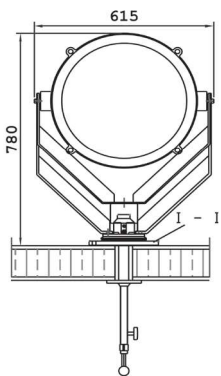

SH 480 BS

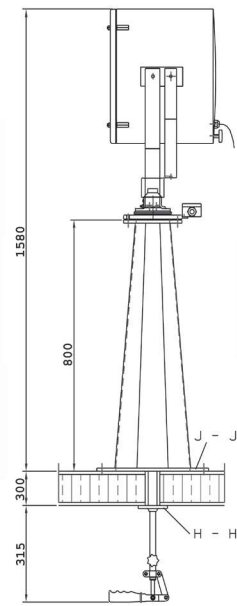

SH 480 BH

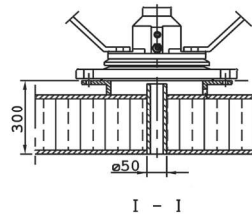

SH 480 BS
Монтажное основание

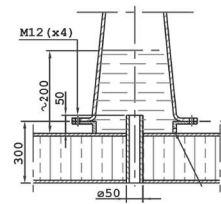

SH 480 BH
Монтажное основание

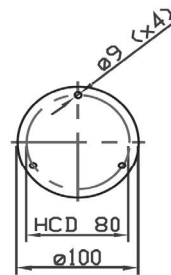

SH 480 BS
Монтажное основание

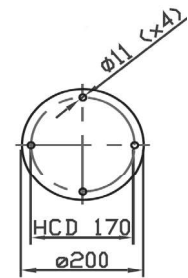

SH 480 BH
Монтажное основание

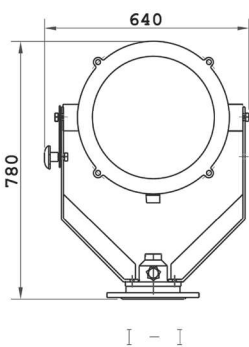

SH 480 D

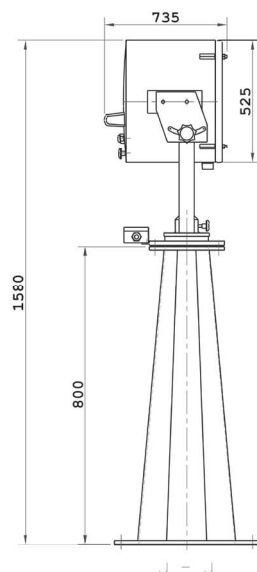

SH 480 DH

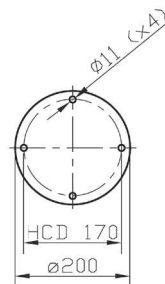

SH 480 D
Монтажное основание

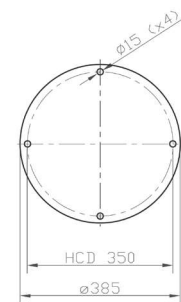

SH 480 DH
Монтажное основание